

CROSS-Q A QUADRI SOVRAPPOSTI

PREZZI DAL 1.07.2022 **+15%**

Tubi rettangolari di grandi dimensioni, diversamente assiemati, portano a CROSS-Q.

Angoli retti, rigide forme geometriche di quadri e rettangoli, si sovrappongono e si

intersecano componendo variamente un calorifero innovativo.

DIMENSIONI

Larghezze 48/56/64/100/116 cm
Altezze 48/56/64/184/208/224/228 cm
Profondità 6 cm
Sporgenza dal muro 9,5 cm

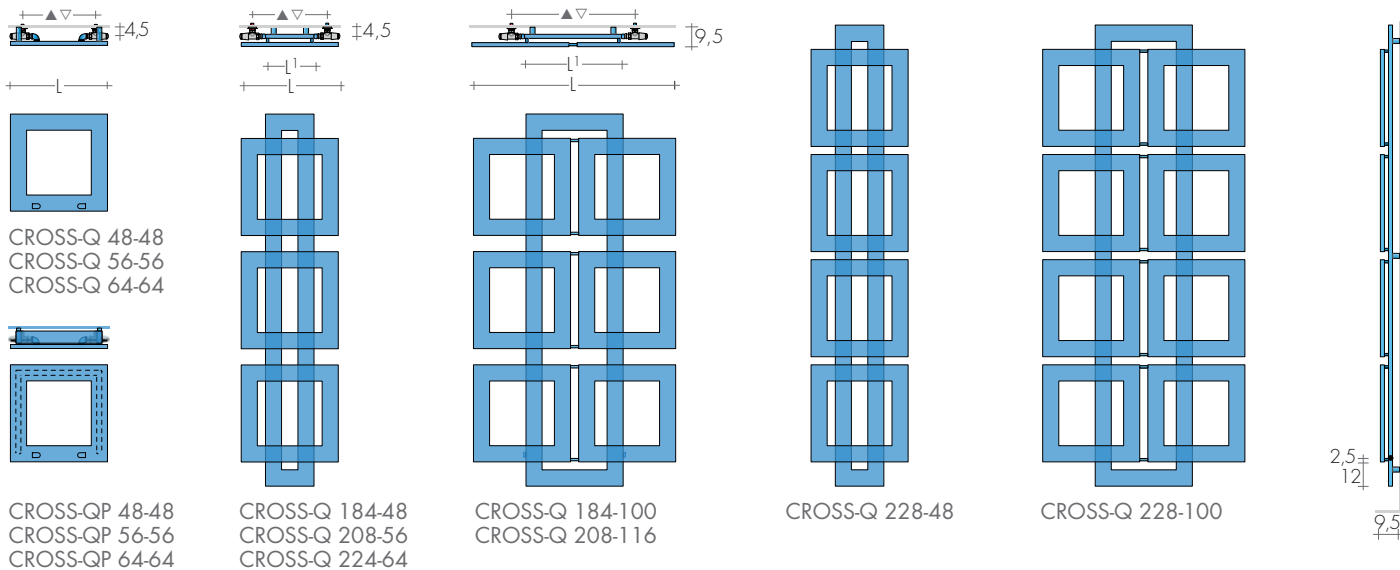

MODELLO	H/L cm	Bianco sablé di serie €	EN 442		▲ ▽ int.att. cm	Altezza H (Hi) cm	Larghezza L (Li) cm	Peso M Kg	Volume V dm ³	Versioni MISTE (R.E. cl.II) con maniccotto: cavo ^o termostato digitale		
			Δt 50 K watt	Δt 30 K watt						€	W	€
CROSS-Q 48-48	48-48	278,90	176	95	34	48	48	3,5	2,1	-	-	-
CROSS-QP 48-48	48-48	360,70	272	147	34	48	48	5,7	3,2	100,10	250	157,80
CROSS-Q 56-56	56-56	306,80	211	114	42	56	56	4,1	2,5	100,10	250	157,80
CROSS-QP 56-56	56-56	391,20	326	176	42	56	56	6,9	3,9	101,90	400	159,60
CROSS-Q 64-64	64-64	326,10	246	133	50	64	64	4,8	2,9	100,10	250	157,80
CROSS-QP 64-64	64-64	409,70	381	206	50	64	64	8,1	4,5	101,90	400	159,60
CROSS-Q 184-48	184-48	968,80	890	470	37	184 (160)	48 (24)	18,7	11,3	112,20	900	169,90
CROSS-Q 184-100	184-100	1576,80	1442	761	61	184 (160)	100 (48)	30,2	18,3	127,70	1500	185,40
CROSS-Q 208-56	208-56	1016,40	1055	557	37	208 (184)	56 (24)	22,1	13,4	-	-	-
CROSS-Q 208-116	208-116	1660,40	1689	892	61	208 (184)	116 (48)	35,4	21,5	127,70	1500	185,40
CROSS-Q 224-64	224-64	1064,80	1203	635	37	224 (200)	64 (24)	25,2	15,3	118,90	1200	176,60
CROSS-Q 228-48	228-48	1167,90	1119	593	37	228 (204)	48 (24)	24,0	14,6	118,90	1200	176,60
CROSS-Q 228-100	228-100	1972,20	1818	964	61	228 (204)	100 (48)	39,1	23,7	-	-	-

► "PRO" Pronta consegna Δt 40K = W Δt 50K x 0,755

◊ Cronotermostato radio p.227

ESECUZIONI DI SERIE

Colore bianco sablé SB9016 mensola B.
Tolleranze ± 3mm - Valvola di sfidato ø 1/8"
PRESSIONE MASSIMA D'ESERCIZIO 4 BAR

ESECUZIONI A RICHIESTA

Verniciatura in una tinta della tabella colori
Brem con fissaggi B. - colorati +15/25%
Versione elettrica e.CROSS-Q, pag.232

ATTACCHI DI SERIE

REG ø 1/2"
A richiesta attacchi ø 3/8"
Attacchi speciali, pag.286

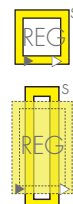

INTERASSE ATTACCHI

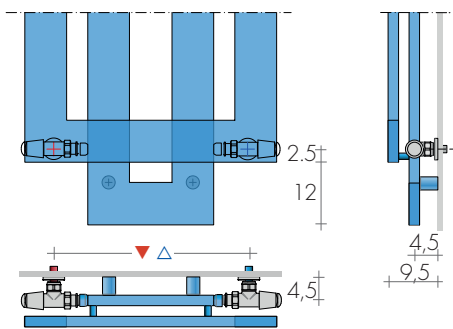

DATI TECNICI e posizione mensole, pag.66

FISSAGGI
Mensole comprese:
B35 per CROSS-Q
B15 per CROSS-QP

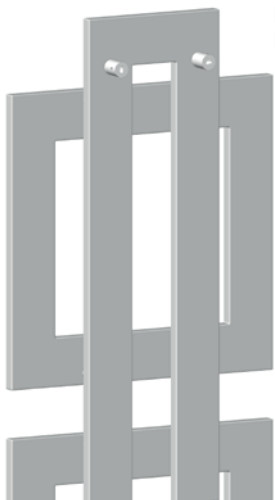

CROSS-Q 184-100

VALVOLE CONSIGLIATE

Di serie posizionate sul retro del calorifero.

KIT VALVOLE CROMO COMPRENDE:

- n°2 Valvole con codoli
- n°2 Raccordi (per multistrato ø16 e rame ø12,14)
- n°2 Rosette tonde

A richiesta: Copritubo inox lucido da dividere su misura Art. CA18 10,00 €

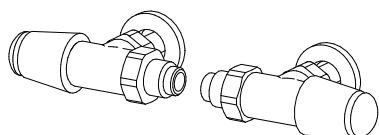

KIT VALVOLE TON REVERSE pag.277 Art. KVR 110,40€

VALVOLE QUADRA COLORATE pag.279

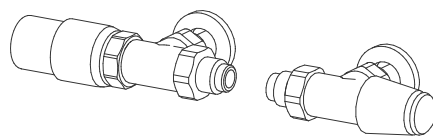

KIT VALVOLE TON REVERSE con Testa TERMOSTATICA Art. KTR 153,20€

ATTACCHI REMOTI Art. REM 32,70€
interasse attacchi ▲ ▽ L¹- 6 cm

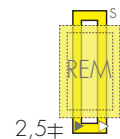

KIT GRUPPO VALVOLE REMOTE p.281 comprende:
- n°2 Raccordi (per multistrato ø16, rame ø12 e14)

KIT GRUPPO VALVOLE REMOTE TON Art. KVG 142,20€

KIT GRUPPO VALVOLE REMOTE TON con Testa TERMOSTATICA Art. KVG T 185,00€